

Untere Türabschlüsse

Befestigungen - unterer Anschluss

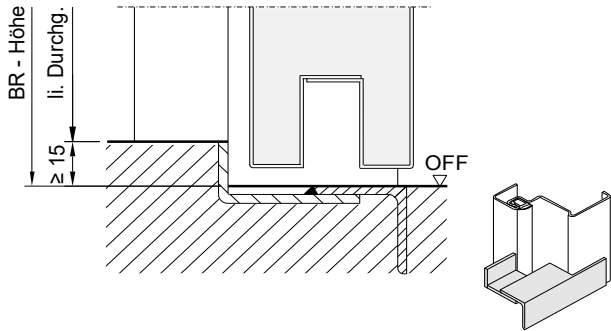

Anschlag ohne Dichtung

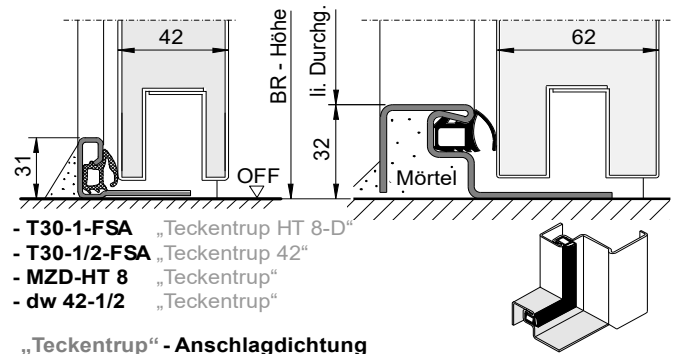

- T30-1-FSA „Teckentrap HT 8-D“
- T30-1/2-FSA „Teckentrap 42“
- MZD-HT 8 „Teckentrap“
- dw 42-1/2 „Teckentrap“

„Teckentrap“ - Anschlagdichtung
(nicht zugelassen für Flucht- und Rettungswege)

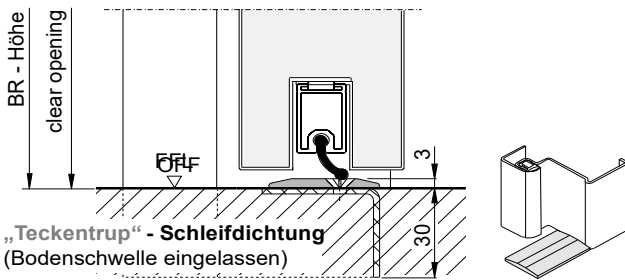

„Teckentrap“ - Schleifdichtung
(Bodenschwelle eingelassen)

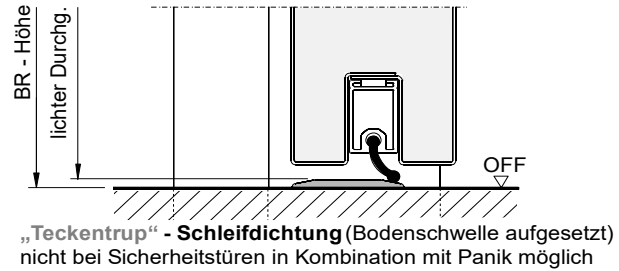

„Teckentrap“ - Schleifdichtung (Bodenschwelle aufgesetzt)
nicht bei Sicherheitstüren in Kombination mit Panik möglich

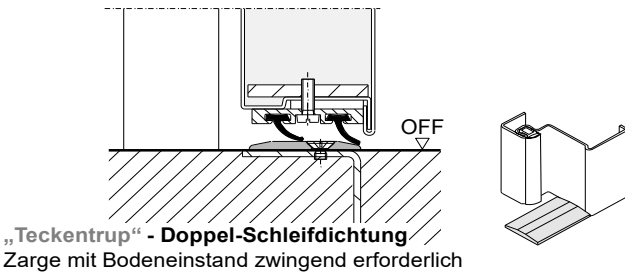

„Teckentrap“ - Doppel-Schleifdichtung
Zarge mit Bodeneinstand zwingend erforderlich

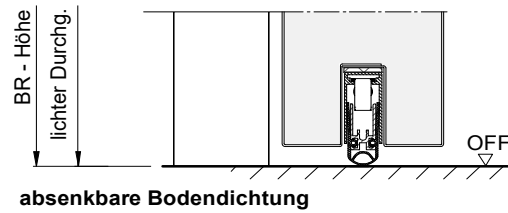

absenkbare Bodendichtung

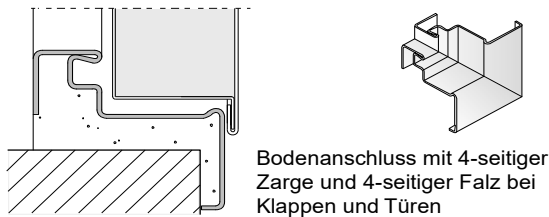

Bodenanschluss mit 4-seitiger Zarge und 4-seitiger Falz bei Klappen und Türen

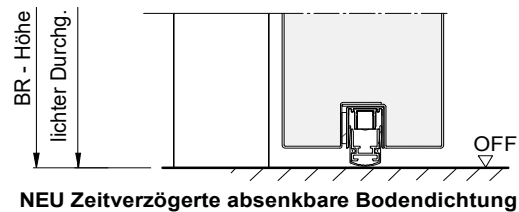

NEU Zeitverzögerte absenkbare Bodendichtung

Bodenwinkel für:
T30-1/2-FSA „Teckentrap 42“,
dw 42-1/2 „Teckentrap“

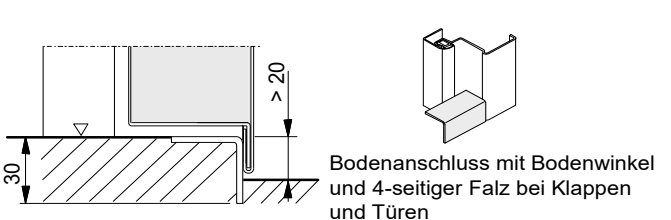
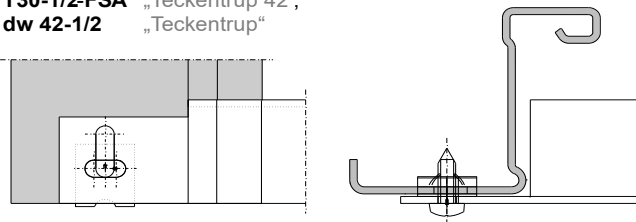

Bodenanschluss mit Bodenwinkel und 4-seitiger Falz bei Klappen und Türen

Unterer Anschluss Zargen-Befestigung mit Bodeneinstand

Alle Eck-, Umfassungszargen und Blockzargen für eine Montage in Massiv- und Porenbetonwänden oder Zargen für einen Einsatz in Leichtbau-Ständerwerkswänden werden von uns im Standard ohne Bodeneinstand geliefert. Optional können diese auch mit Bodeneinstand von 30 mm oder mit Sonderbodeneinstand (Mehrpreis) bezogen werden.

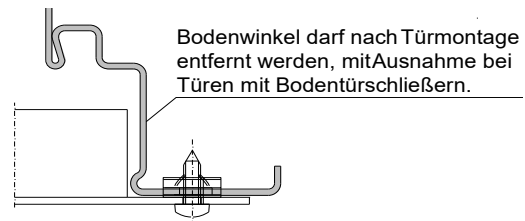
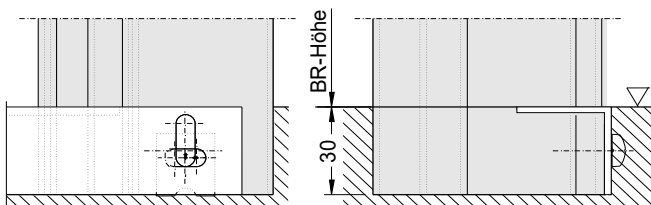

Bodenwinkel darf nach Türmontage entfernt werden, mit Ausnahme bei Türen mit Bodentürschließern.